



## タブレット状食器洗浄機用洗浄剤 供給装置のご紹介

### タブレット状食器洗浄機用洗浄剤 供給装置



AD用タブレットホッパー

供給装置 AD-207

### 外觀寸法図

単位(mm)

※AD-207に装着時

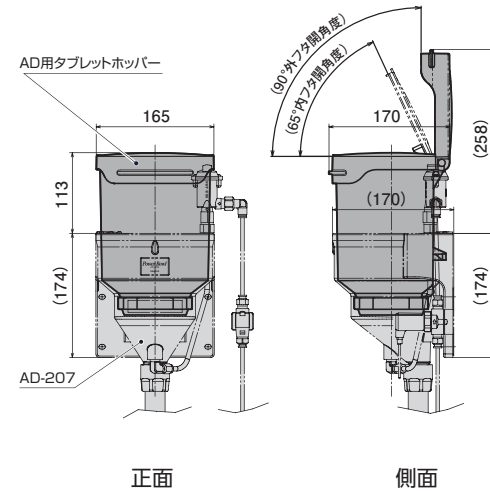

### 使用方法

専用のAD用タブレットホッパーに、タブレットマスターRを詰め替えてご使用ください。



タブレットマスターR

仕 様	内 容
名 称	AD用タブレットホッパー
外形寸法	W165×D170×H228mm
製品質量	450g(梱包、付属品及び食器洗浄機用洗浄剤は除く)
主な材質	PP
使用水温範囲	40～80℃
タンク容量	2.5kg
使用洗浄剤	当社指定のひまわり洗剤タブレットマスターR

- 製品に関する詳細な仕様、図面などの資料を用意しております。詳しくはお問い合わせください。
- ご使用前に「取扱説明書」をよくお読みのうえ、正しくご使用ください。また、「施工説明書」や「注意ラベル」などの内容も併せてご確認ください。

品 名	内容量 / 規格	1梱入数	商品コード	JANコード
食器洗浄機用洗浄剤 ひまわり洗剤 タブレットマスターR	2.5kg	4	31708	49-87696-31708-6
食器洗浄機用洗浄剤供給装置 AD用タブレットホッパー	タブレット用	1	31654	49-87696-31654-6
食器洗浄機用洗浄剤供給装置 AD-207	固形用	1	65141	49-87696-65141-8

- 製品は改良のため、予告なく変更する場合がありますので、ご了承ください。
- 写真及び印刷の仕上がり上、現品と色合いが若干異なることがあります。
- 掲載製品の詳細については、取扱店または当社にお尋ねください。
- 記載内容は2015年1月現在のものです。

### サラヤ株式会社

〒546-0013 大阪市東住吉区湯里2-2-8  
TEL.06-6797-2525 <http://www.saraya.com/>

## 業務用 食器洗浄機用洗浄剤

### ひまわり洗剤

# タブレットマスターR

## Tablet Master R

超濃縮  
タブレット

コンパクト  
なのに  
高性能



2.5kg



# ひまわり洗剤 タブレットマスター-R Tablet Master R



食器、調理器具、コンテナに  
アルミニウム製品対応

アルカリ性

供給  
装置  
使用



用途:自動食器洗浄機用洗剤  
内容量:2.5kg  
標準使用濃度:0.03~0.10%



## 3倍洗える 超濃縮



優れた経済性

超低濃度での使用を実現したタブレットマスター-Rは、従来品と同じ使用量で3倍洗えます！  
※キロ単位での比較になります。

当社従来製品

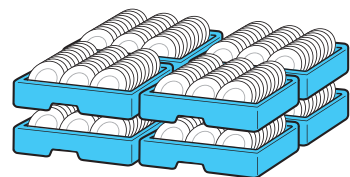

タブレットマスター-R

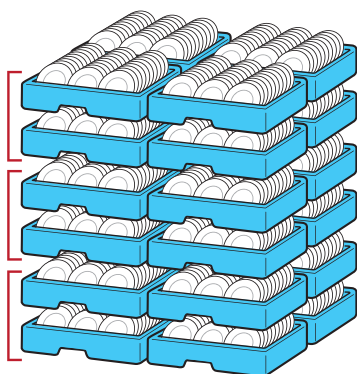

3倍量  
洗える!



優れた洗浄力

超低濃度でもすぐれた洗浄力を発揮します！  
※最低使用濃度での比較

タンパク汚れに対する洗浄力試験

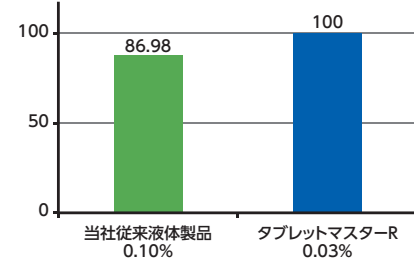

重合油脂汚れに対する洗浄力試験

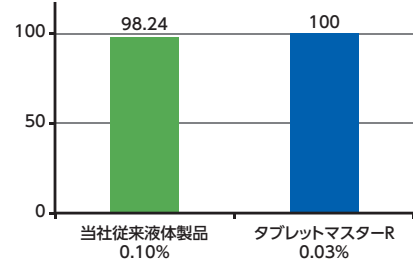

超低濃度でも  
同等以上の洗浄力!

## 安全・効率的な凝縮タブレット



技術の革命

新たに開発した技術により、水分量を削減し、有効成分だけを凝縮したタブレット型洗剤です。超低濃度での使用を実現すると共に、より安全で効率的な運用を可能にしました。

当社従来固形製品

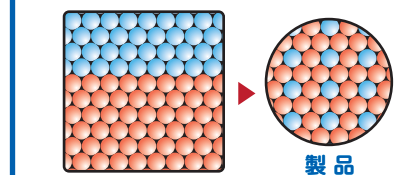

製品



タブレットマスター-R

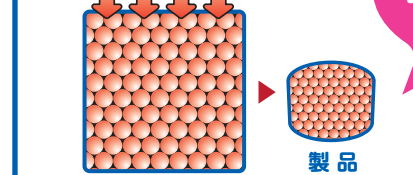

製品

有効成分  
だけ!



労働安全にも配慮

タブレット形状により、容量を軽くすることができました。1袋2.5kgの容量は、重量負担の軽減と暴露事故対策の観点から作業従事者の労働安全にも配慮しております。



非劇物・無リン製剤

タブレットマスター-Rは非劇物・無リンの製剤です。水質汚染の原因となるリンを一切使用していません。排水、環境に配慮した製剤です。

## 省スペース化を実現



ゴミの排出量を大幅削減

ボトルタイプの液体・固形洗剤容器と比べ、容器ゴミを99%減容することができます。  
※使用濃度により削減効果は変わります。

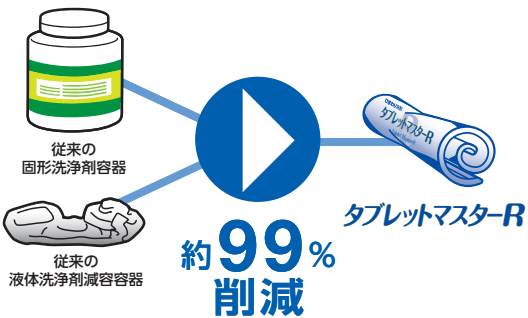

在庫占有体積の削減

ボトルタイプの液体・固形洗剤と比べ、保管時に必要となる在庫占有体積を大幅に削減できます。  
※使用濃度により削減効果は変わります。

