

簡易型発泡装置 サラヤフォーマー

取扱説明書

お買い求めいただき、誠にありがとうございます。
この「取扱説明書」をよくお読みいただき、正しくお使いください。
なお、この「取扱説明書」は大切に保管してください。

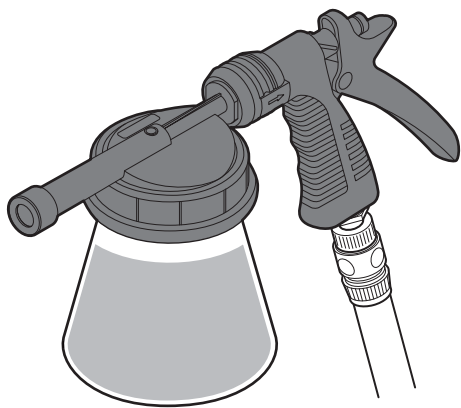

梱包内容

- ・スプレーガン 1個
(給水ホース、給水アダプター、ネジニップル 接続済)
- ・フタ式アスピレーター 1個
- ・フォーマーエンドキャップスクリーン 1個
- ・薬液タンク 1個
- ・薬液ストレーナー 1個
- ・薬液ホース 1本
- ・チップ(15種類) 1セット
- ・ホーセンドB 1個
- ・警告ラベル 1枚
- ・取扱説明書 本紙

目次

目次	ページ
安全上のご注意	1
使用時の着用品について	3
各部の名称	3
ご使用方法	4
お手入れ方法	6
修理を依頼される前に	6
仕様	裏表紙
アフターサービス	裏表紙
お問い合わせ窓口	裏表紙

- ・使用上の注意事項
- ・移設・修理時の注意事項
- ・廃棄時の注意事項

- ・装置の接続
- ・希釈倍率の設定
- ・薬液の補充
- ・使用方法

SARAYA

仕様

項目	内容
名称	簡易型発泡装置 サラヤフォーマー
外形寸法	W149 × D360 × H216 mm (ホース含まず)
製品質量	約705g (梱包、付属品、給水ホースおよび薬液は除く)
材質	スプレーガン … PVC/PE/亜鉛ダイキャスト フタ式アスピレーター … PP/PE 薬液タンク … PE 薬液ホース … PVC 薬液ストレーナー … PP フォーマーエンドキャップスクリーン … EPDM/SUS304
容量	1L (薬液タンク)
給水接続口	呼び径15 ホース接続用
薬液混合方式	アスピレーター方式
使用薬液(※)	当社指定の薬液
希釈倍率	チップの交換による調整
使用可能圧力範囲	0.18MPa ~ 0.59MPa

※ 使用薬液は、当社指定の薬液をお使いください。
他社の薬液を使用した場合、トラブルが生じる恐れがありますのでお使いにならないでください。

本仕様は性能向上のため、予告なく変更されることがありますのでご了承ください。

アフターサービス

アフターサービスについて

●アフターサービスでお困りの場合は

アフターサービスについてご不明の場合、その他お困りの場合はお買い求めの販売店、もしくは当社のお問い合わせ窓口(裏表紙に記載)にご相談ください。

※故障の場合は、ご購入日、本製品の型式と、できるだけ詳しい故障状態をお知らせください。

●転居されるときは

ご転居により、お買い求めの販売店のアフターサービスを受けられなくなる場合は、前もってお買い求めの販売店、もしくは当社のお問い合わせ窓口(裏表紙に記載)にご相談ください。
ご転居先での販売店、もしくは最寄りの当社サービス拠点を紹介させていただきます。

お問い合わせ窓口 **サラヤ株式会社** 〒546-0013 大阪市東住吉区湯里2-2-8
TEL.06(6797)2525

電話受付:平日(土日および祝祭日、弊社休日を除く) 9:00~18:00
URL:<http://www.saraya.com/>

●お問い合わせ窓口では、製品のご使用方法やメンテナンスに関するお問い合わせ、最寄りのサービス拠点のご案内を承っております。

安全上のご注意

1

ご使用前に、この「安全上のご注意」を必ずお読みのうえ正しくお使いください。
ここに示した注意事項は、安全に関する重大な内容を記載していますので、必ずお守りください。
お読みになったあとは、お使いになる方がいつでもご確認いただける場所に保管してください。
本取扱説明書で不明な点は、当社のお問い合わせ窓口(裏表紙に記載)までご連絡ください。

表示の説明

図記号の説明

	警告 誤った取り扱いをしたときに死亡や重傷(※1)などに結びつく可能性があるもの		絶対に行わないでください
	注意 誤った取り扱いをしたときに傷害(※2)、または家屋・家財などの損害(※3)に結びつくもの		必ず指示に従ってください

(※1) 重傷とは、失明やケガ、やけど(高温・低温)、感電、骨折、中毒などで後遺症が残るもの、および治療のために入院や長期通院を要するものをさします。
(※2) 傷害とは、治療に入院や長期通院を要さないケガ、やけど、感電などをさします。
(※3) 損害とは、家屋・家財、および家畜・ペットなどに関わる拡大損害をさします。

使用上の注意事項

警告

- 仕様で定める規格に従う。
規格外での使用はやめてください。故障の原因になります。
- 薬液ホース・給水ホースは確実に取り付ける。
誤作動や水漏れの原因になります。
- 屋内で直射日光の当たる場所や高温になる場所にも放置しない。
変形や故障の原因になります。
- 火のついたローソクや蚊取り線香、タバコなどの火気や揮発性の引火物を近づけない。
変形や火災の原因になります。
- 水道水以外の水を使用しない。
目詰まりの原因になります。
- 給水源には水質基準(厚生労働省令第101号)に適合した飲料水を使用し、給水圧0.28~0.41MPaの範囲で使用する。
故障の原因になります。
- 薬液は絶対に飲まない。
健康を害する恐れがあります。
- 当社指定の薬液以外は使用しない。
故障の原因になります。
- 本製品、薬液を扱うときは必ず保護メガネ・ゴム手袋を着用する。
薬液が肌や衣服・口や目などに付着しないように注意してください。失明などの原因になります。作業時には保護具を着用し、作業終了後は必ず手を洗ってください。万一薬液が付着した場合は、流水で速やかに洗い流し、医師の手当てを受けてください。
- 薬液を補充するときは、薬液がこぼれないように注意する。薬液がこぼれた場合は、すぐに拭き取る。
床面などに薬液が付着すると、床面が変色する原因になります。また、すべて転倒するなど人身に危険が生じる恐れがあります。

安全上のご注意

2

使用上の注意事項(続き)

注意

- 薬液を取り扱うときは、その薬液の「使用上の注意」などをよく読んでから使用する。
- 換気が十分に行える場所で使用する。
換気が不十分な場合、気分が悪くなる可能性があります。
- 食物や、食物が直接接触する物、場所には吐出しない。
誤って薬液がかかった場合は、すぐに流水で洗い流してください。
- 落としたり、ぶついたり、強い衝撃を与えない。
故障の原因になります。
- 乱暴に扱わない。
レバー部を必要以上の力で握るなど、乱暴に扱うと故障の原因になります。
- 人に向けて噴射しない。
生成する希釈液が肌や衣服、口や目などに付着するとケガや事故の原因になります。
- 定期点検を行う。
装置の安全、および性能を保つため、定期点検と清掃作業を行ってください。
- 長期間使用しないときや保管するときは、清掃する。
薬液の代わりに水道水を通水して洗浄してください。放置すると目詰まりして希釈できなくなります。また、劣化や故障の原因になります。

移設・修理時の注意事項

警告

- 修理技術者以外の人は、絶対に分解したり、修理・改造は行わない。
故障の原因になります。製品について不明な点などございましたら、お買い求めの販売店、もしくは当社のお問い合わせ窓口(裏表紙に記載)にご相談ください。

廃棄時の注意事項

- 製品を廃棄するときは、各国・地域の法律または規則に従う。

使用時の着用品について

3

発泡装置を使用するときは、次の着用品を必ず着用してください。

●使い捨て式防塵マスク

防塵捕集効率 95%以上。
農薬散布作業に使用できるもの。

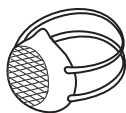

●簡易型保護服アノラック型 (フード付)

化学薬品の取扱作業ができるもの。
(耐薬品性のあるもの)

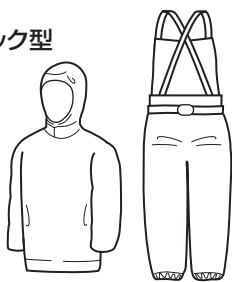

●ゴーグル形保護メガネ

両面を覆う構造で、
ヘッドバンドを備えたメガネ。
農薬散布作業に使用できるもの。



●労働衛生保護手袋

散水、噴霧作業、化学薬品の
取扱作業ができるもの。
(耐薬品性のあるもの)



●労働衛生保護長ぐつ

散水、噴霧作業、化学薬品の
取扱作業ができるもの。
(耐薬品性のあるもの)



各部の名称

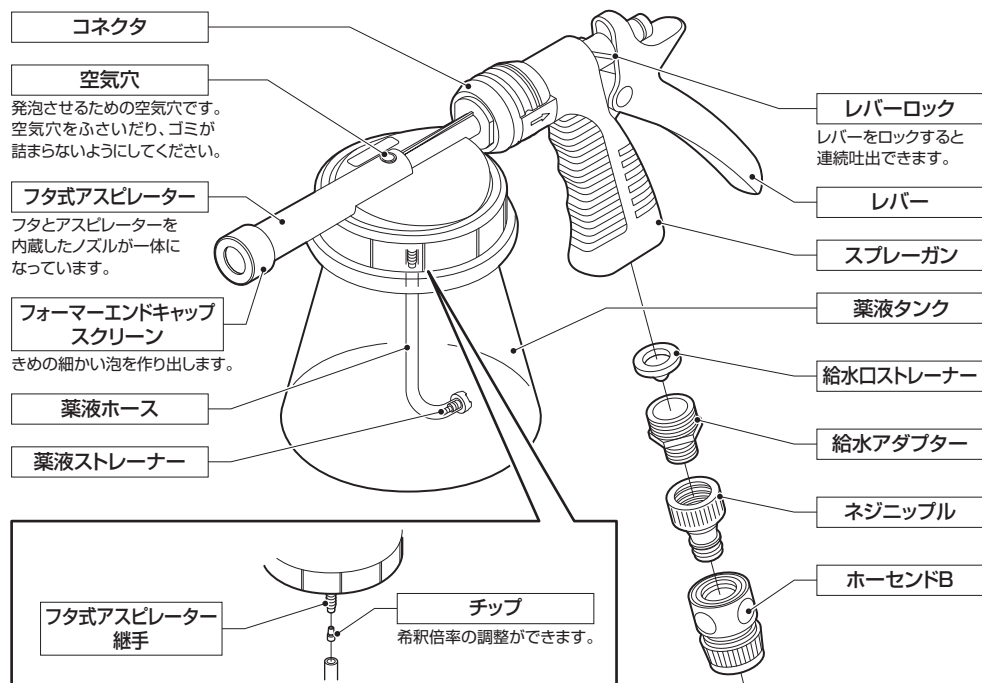

ご使用方法

4

装置の接続

フォーマーエンドキャップスクリーンを吐出口に取り付け、製品と水道の蛇口をホースで接続します。

注意

給水圧は、0.18~0.59MPa(静水圧)の範囲でお使いください。薬液が目的の濃度で希釈されない場合があります。

図は配管の接続の一例です。

※印の部品は、現場にてご用意ください。

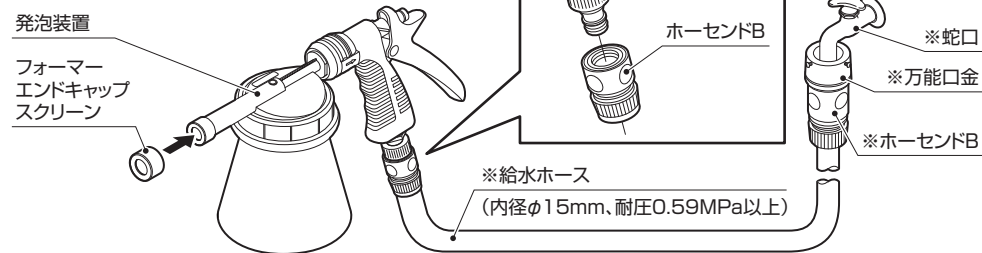

希釈倍率の設定

薬液の希釈倍率は、フタ式アスピレーター継手の吸液口に挿入するチップ(15種類)を交換することにより調整します。下の「希釈倍率の測定表」を参考にチップの色を選定してください。

※穴のあいていない透明のチップは、付属のチップの中にお望みのものが無い場合、お望みの大きさの穴をあけていただくためのものです。

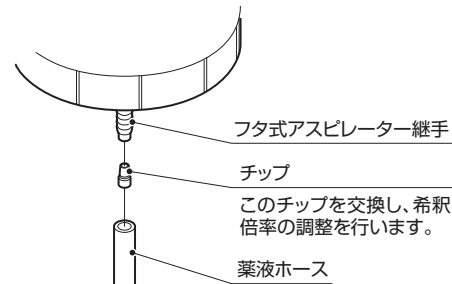

「希釈倍率の測定表」

※測定値は、水と同じ粘度の薬液を水圧0.27MPaにおいて希釈した場合の数値です。粘度の高い薬液をご使用になる場合は、「希釈倍率の計算式」により計算してチップの選定をしてください。

※希釈倍率の値が表示されていないところは、表示数値の間の値になります。

チップ色	希釈倍率	チップ色	希釈倍率	チップ色	希釈倍率
なし	13	白色	15	茶色	—
灰色	—	青色	17	黄色	43
黒色	—	薄茶色	19	青緑色	—
肌色	—	緑色	27	紫色	65
赤色	—	橙色	33	桃色	129

「希釈倍率の計算式」

希釈倍率は、実際に使用する薬液を薬液タンクに充填し、1分間吐出させ、その間に吐出した発泡液(泡立った希釈液)の重量と発泡のために吸引された薬液の重量を測定して、次の公式より算出します。

$$\text{希釈倍率} = (\text{吐出した発泡液の重量}) \div (\text{吸引された薬液の重量})$$

ご使用方法

5

薬液の補充

すべての接続が終了したら、以下の手順で薬液タンクに薬液を補充してください。

①水道の蛇口、またはバルブを閉めた状態で、スプレーガンからフタ式アスピレーターを取り外します。
※スプレーガンを取り外す際は、コネクタを矢印の方向にスライドさせ、取り外してください。

②薬液タンクからフタ式アスピレーターを取り外し、薬液を補充します。

③薬液タンクをフタ式アスピレーターに取り付け、フタ式アスピレーターとスプレーガンを接続します。

注意

ご使用の際は、薬液タンク内の薬液を使いきってから、新しい薬液を補充してください。

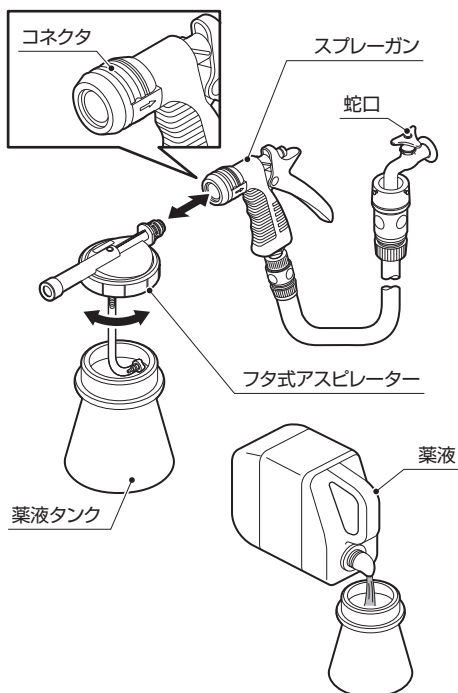

使用方法

①水道の蛇口、またはバルブを開き、吐出口を目的の方向に向けレバーを握ると、希釈された薬液が泡状になって吐出口から吐出します。

②レバーを握りながらレバーロックをレバー側に倒すと、連続して吐出させることができます。またレバーを握りながらレバーロックを吐出側に起こすと、レバーのロックを解除します。

③レバーから手をはなすと止まります。

注意

●電気コンセントや電気製品に向けて吐出ししないでください。
●本体は薬液タンクを下にして水平に持ってください。薬液が漏れる恐れがあります。

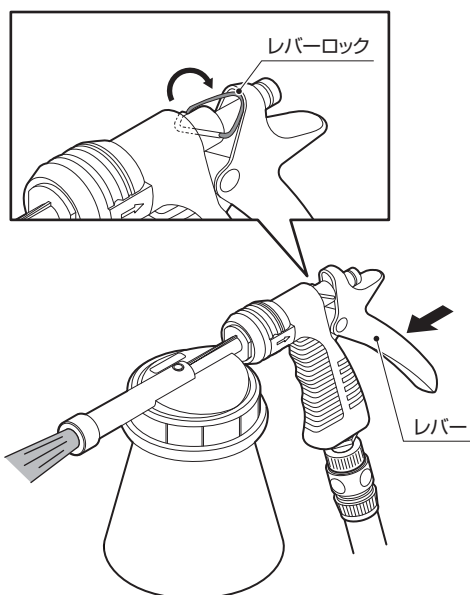

お手入れ方法

6

安全にお使いいただくため、使用後は次の手順で毎回洗浄してください。

①薬液タンクをすすいで水を充填し、数分間噴射して薬液配管の内部を洗い流します。

②フォーマーエンドキャップスクリーンをフタ式アスピレーターから取り外し、十分に薬液を洗い流します。

※薬液が乾燥して、ノズル出口(フォーマーエンドキャップスクリーン)やアスピレーター、チップ内などに固着すると、正しく薬液が混合されません。このような場合は、棒やブラシなどで掃除してください。

注意

シンナー・ベンジン・アルコール・石油・粉石けん・みがき粉・中性洗剤以外の洗剤類・熱湯・酸・アルカリ・たわしなど化学ぞうきんを使用する際は、その注意書きに従ってください。

注意

フォーマーエンドキャップスクリーンに直接薬液をかけないでください。また、ご使用後はフタ式アスピレーターから取り外し、十分に薬液を洗い流してください。

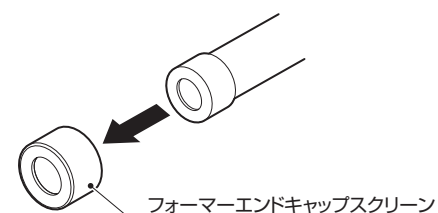

修理を依頼される前に

故障かな?…と思ったら、まず次のことをお調べください。

症状	調べるところ	ページ
レバーを握っても吐出しないとき	●蛇口またはバルブが閉まっていませんか?	5
	●給水口ストレーナーは詰まっていますか?	3
	●断水していませんか?	—
	●レバーを確実に握っていますか?	5
吐出が止まらないとき	●レバーがロックされていませんか?	5
水が漏れるとき	●各接続部分が確実に接続されていますか?	4
薬液が混ざらないとき	●フタ式アスピレーター継手に薬液ホースが差し込まれていますか?	4
	●薬液が薬液タンクの中に入っていますか?	5
	●水量は適切ですか?	4
	●チップの調整は適切ですか?	4
	●空気穴がふさがっていませんか?	3
	●給水圧が低くありませんか?	4

以上のことをお調べになり、それでも不具合症状が解消されない場合には、ご自分で修理なさらないで、お買い求めの販売店、もしくは当社のお問い合わせ窓口(裏表紙に記載)にご相談ください。